

产品特性

- 效率高达 94.5%
- 全功率宽输出电流范围（恒功率）
- 可通过电位器调节输出电流
- 非调光控制
- 防雷保护：差模 4kV，共模 6kV
- 全方位保护：过温保护，过压保护，短路保护
- IP66/IP67
- 5 年质保



产品描述

EUM-240SxxxSV 系列为 240W 电流可调驱动器产品，其输入电压范围为 90-305Vac，且具有超高的功率因数。此系列产品是专为工矿灯，高杆灯和路灯等应用而设计。超高的效率，紧凑的外壳设计，良好的散热，极大地提高了产品的可靠性，并延长了产品的寿命。全方位的保护，包括防雷保护、过压保护、短路保护及过温保护，更是保证了此款产品的无障碍运转。

型号列表

输出电流 可调范围(mA)	全功率输出 电流范围 (mA) ⁽¹⁾	输出电流 缺省值 (mA)	输出电压 范围(Vdc)	最大输出 功率(W)	效率 ⁽²⁾	功率因数		型号 ⁽³⁾
						120Vac	220Vac	
525-1050	700-1050	700	115-343	240	94.5%	0.99	0.96	EUM-240S105SV
750-1500	1050-1500	1050	80-229	240	94.0%	0.99	0.96	EUM-240S150SV
1750-3500	2150-3500	2150	35-111	240	93.0%	0.99	0.96	EUM-240S350SV ⁽⁴⁾
3350-6700	4200-6700	4900	18-57	240	92.5%	0.99	0.96	EUM-240S670SV ⁽⁴⁾

- 注：（1）240W 全功率最大输出电流范围。
 （2）测试条件：220Vac（详见下文“规格概述”）。
 （3）认证电压范围：100-240Vac。
 （4）SELV 输出。

I-V 工作区域

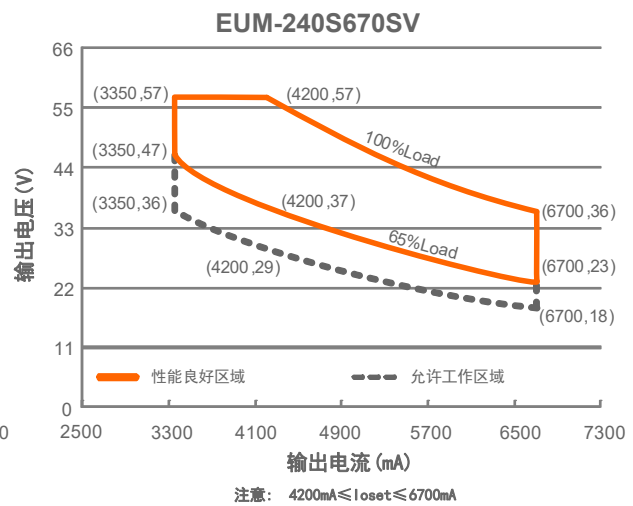
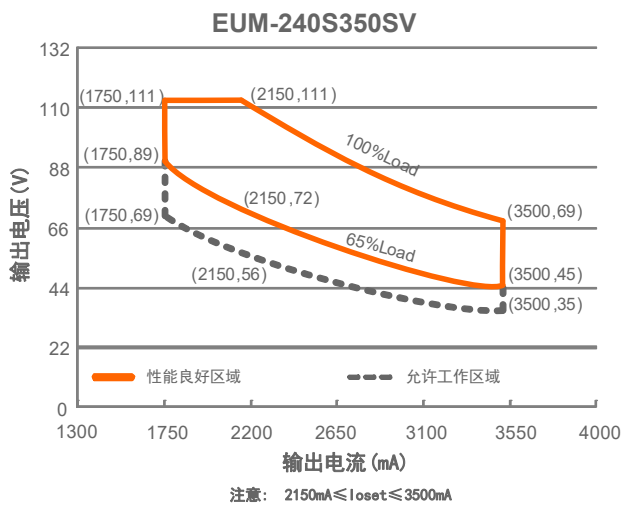
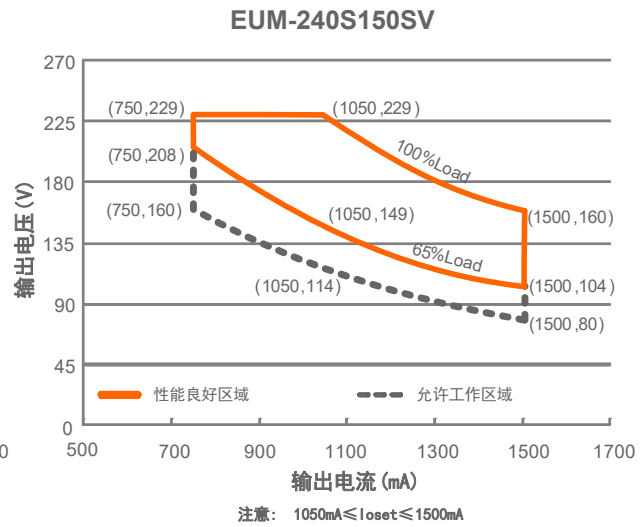
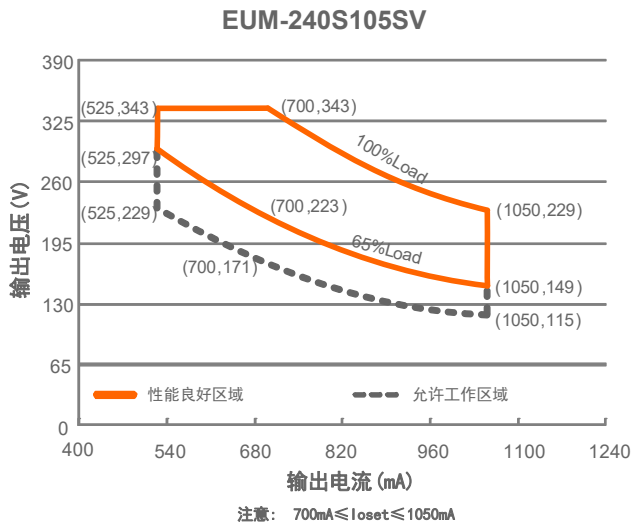

输入性能

参数	最小值	典型值	最大值	备注
输入 AC 电压范围	90 Vac	-	305 Vac	
输入 DC 电压范围	127 Vdc	-	300 Vdc	
输入频率范围	47 Hz	-	63 Hz	
漏电流	-	-	0.70 mA	IEC 60598-1; 240Vac/60Hz
输入电流	-	-	2.51 A	100%负载, 120Vac
	-	-	1.35 A	100%负载, 220Vac
浪涌电流 (I _{2t})	-	-	5.37 A ² s	220Vac, 25°C 环温 (冷机启动), 10%I _{pk} -10%I _{pk} 持续时间=1.24 ms

输入性能

参数	最小值	典型值	最大值	备注
功率因数	0.9	-	-	100-277Vac, 50-60Hz, 65%-100% 负载 (156-240W)
总谐波失真	-	-	20%	
总谐波失真	-	-	10%	220-240Vac, 50-60Hz, 75%-100% 负载 (180-240W)

输出性能

参数	最小值	典型值	最大值	备注
电流精度	-5%loset	-	5%loset	100%负载
输出电流设置范围(loset)				
EUM-240S105SV	525 mA	-	1050 mA	
EUM-240S150SV	750 mA	-	1500 mA	
EUM-240S350SV	1750 mA	-	3500 mA	
EUM-240S670SV	3350 mA	-	6700 mA	
恒功率输出电流设置范围				
EUM-240S105SV	700 mA	-	1050 mA	
EUM-240S150SV	1050 mA	-	1500 mA	
EUM-240S350SV	2150 mA	-	3500 mA	
EUM-240S670SV	4200 mA	-	6700 mA	
总输出电流纹波(pk-pk)	-	5%lomax	10%lomax	100%负载, 20 MHz BW
<200Hz 输出电流纹波(pk-pk)	-	2%lomax	-	100%负载
启动过冲电流	-	-	10%lomax	100%负载
空载输出电压				
EUM-240S105SV	-	-	380 V	
EUM-240S150SV	-	-	260 V	
EUM-240S350SV	-	-	120 V	
EUM-240S670SV	-	-	70 V	
线性调整率	-	-	±0.5%	100%负载
负载调整率	-	-	±1.5%	
开机启动时间	-	-	0.5 s	120-277Vac, 65%-100%负载
输出电流温度系数	-	0.03%/°C	-	壳温=0°C ~Tc 最大值

规格概述

参数	最小值	典型值	最大值	备注		
效率@120Vac EUM-240S105SV Io= 700 mA Io=1050 mA	90.0% 89.5%	92.0% 91.5%	- -	100%负载, 25° 环温; 冷机时, 效率降低约 2%		
EUM-240S150SV Io=1050 mA Io=1500 mA	89.5% 89.5%	91.5% 91.5%	- -			
EUM-240S350SV Io=2150 mA Io=3500 mA	88.5% 88.0%	90.5% 90.0%	- -			
EUM-240S670SV Io=4200 mA Io=6700 mA	88.0% 87.0%	90.0% 89.0%	- -			
效率@220Vac EUM-240S105SV Io= 700 mA Io=1050 mA	92.0% 92.5%	94.0% 94.5%	- -		100%负载, 25° 环温; 冷机时, 效率降低约 2%	
EUM-240S150SV Io=1050 mA Io=1500 mA	92.0% 92.0%	94.0% 94.0%	- -			
EUM-240S350SV Io=2150 mA Io=3500 mA	91.0% 90.5%	93.0% 92.5%	- -			
EUM-240S670SV Io=4200 mA Io=6700 mA	90.5% 89.5%	92.5% 91.5%	- -			
效率@277Vac EUM-240S105SV Io= 700 mA Io=1050 mA	92.5% 92.5%	94.5% 94.5%	- -			100%负载, 25° 环温; 冷机时, 效率降低约 2%
EUM-240S150SV Io=1050 mA Io=1500 mA	92.0% 92.5%	94.0% 94.5%	- -			
EUM-240S350SV Io=2150 mA Io=3500 mA	91.5% 91.0%	93.5% 93.0%	- -			
EUM-240S670SV Io=4200 mA Io=6700 mA	91.0% 90.0%	93.0% 92.0%	- -			
平均无故障时间	-	228,000 Hours	-	220Vac, 环温 25°C, 80%负载(MIL-HDBK-217F)		
寿命时间	-	100,000 Hours	-	220Vac, 80%负载, 壳温 70°C, 详情请参照寿命曲线		
安规壳温	-40°C	-	+90°C			
质保壳温	-40°C	-	+80°C	5 年质保所对应的质保壳温 湿度: 10%RH to 95%RH		
储存温度	-40°C	-	+85°C	湿度: 5%RH to 95%RH		
尺寸 英寸 (L × W × H) 毫米 (L × W × H)	7.91 × 2.36 × 1.52 201 × 60 × 38.5			含挂耳尺寸 8.58 × 2.36 × 1.52 218 × 60 × 38.5		
净重	-	950 g	-			

安全与电磁兼容标准

安全目录	标准
ENEC & CE	EN 61347-1, EN 61347-2-13
CB	IEC 61347-1, IEC 61347-2-13
CCC	GB 19510.1, GB 19510.14
global-mark	AS/NZS 61347.1, AS/NZS 61347.2.13
性能	标准
ENEC	EN IEC 62384
EMI 标准	备注
EN IEC 55015/GB/T 17743 ⁽¹⁾	Conducted emission Test & Radiated emission Test
EN IEC 61000-3-2/GB 17625.1	Harmonic current emissions
EN 61000-3-3	Voltage fluctuations & flicker
EMS 标准	备注
EN 61000-4-2	Electrostatic Discharge (ESD): 8 kV air discharge, 4 kV contact discharge
EN 61000-4-3	Radio-Frequency Electromagnetic Field Susceptibility Test-RS
EN 61000-4-4	Electrical Fast Transient / Burst-EFT
EN 61000-4-5	Surge Immunity Test: AC Power Line: Differential Mode 4 kV, Common Mode 6 kV
EN 61000-4-6	Conducted Radio Frequency Disturbances Test-CS
EN 61000-4-8	Power Frequency Magnetic Field Test
EN 61000-4-11	Voltage Dips
EN 61547	Electromagnetic Immunity Requirements Applies To Lighting Equipment

注：(1) 电源满足 EMI 标准，但由于电源作为灯具系统的一部分，需结合灯具(终端设备)进行 EMI 相关确认。

降额曲线

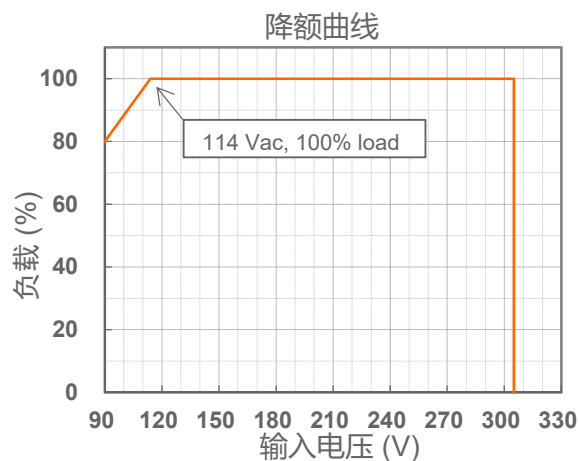

寿命对壳温曲线

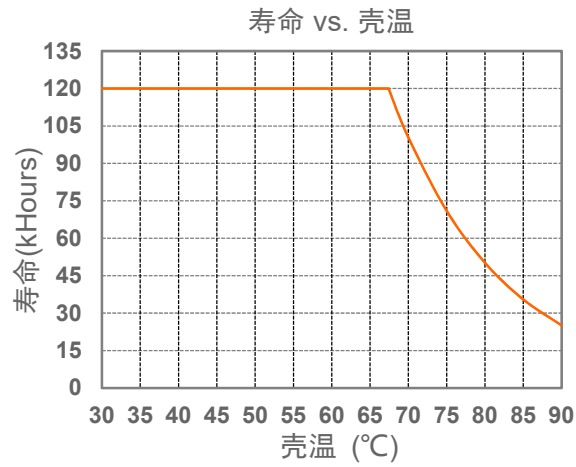

浪涌曲线

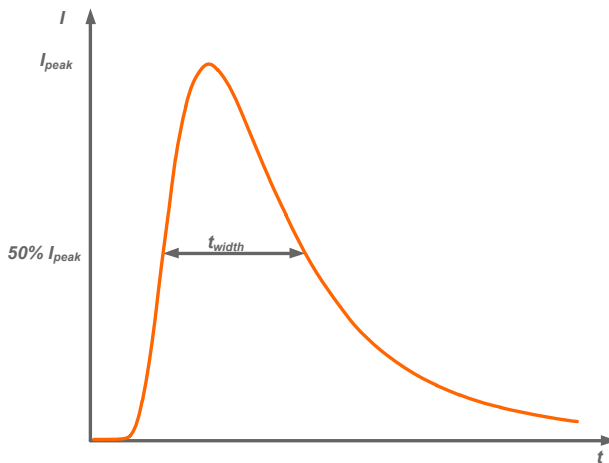

输入电压	I_{peak}	t_{width} (@ 50% I_{peak})
220V	76.0A	448μs

效率曲线

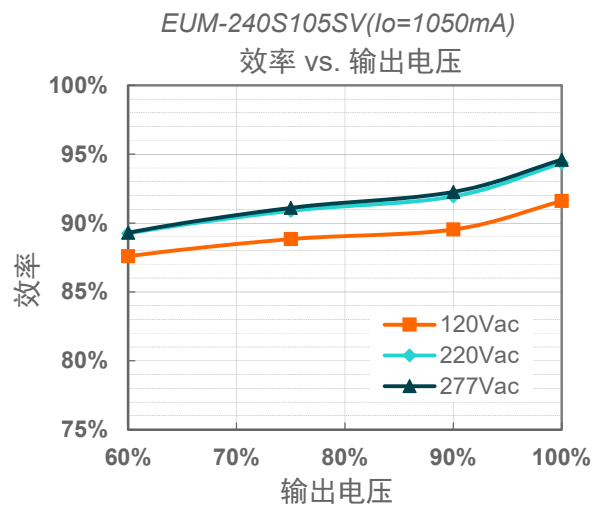
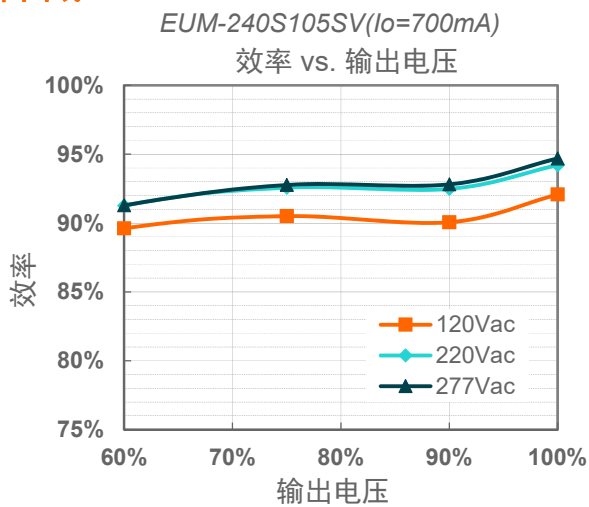

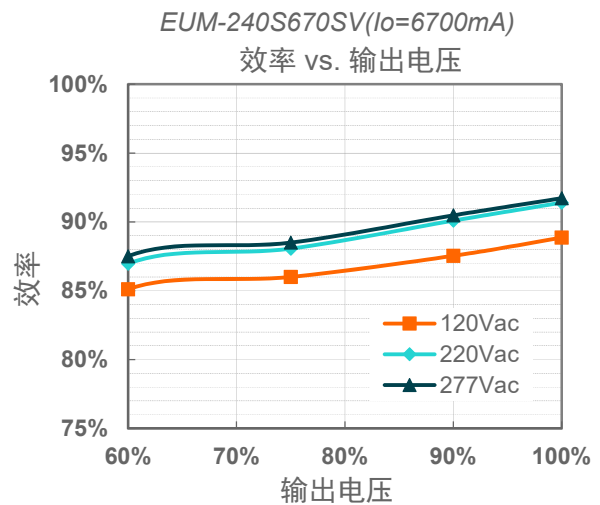
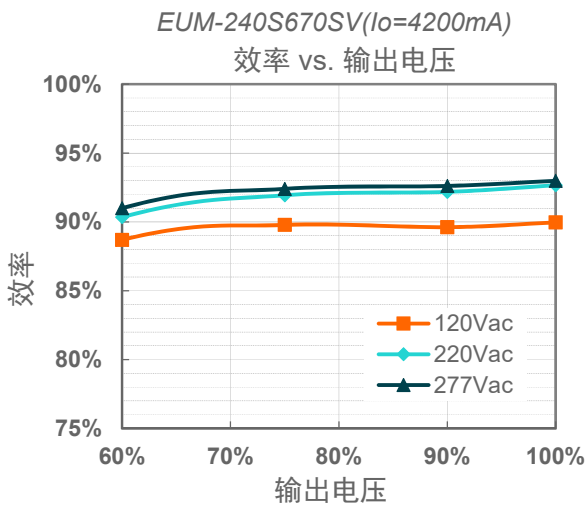
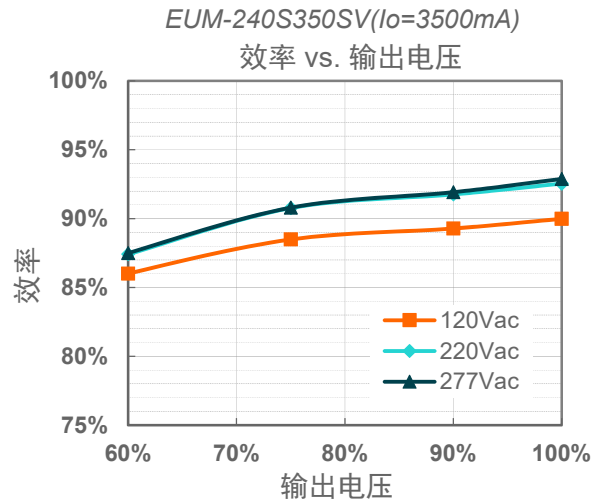
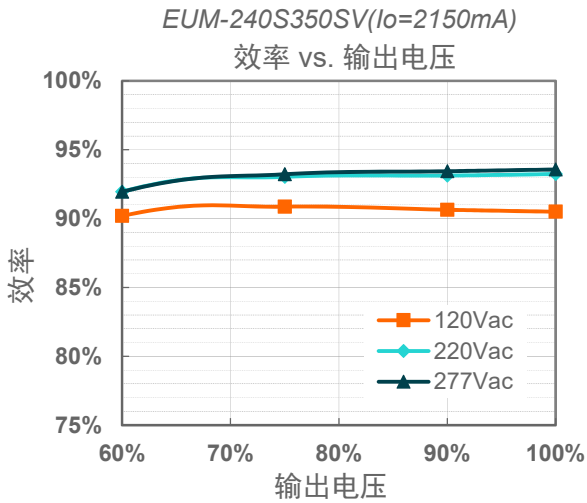
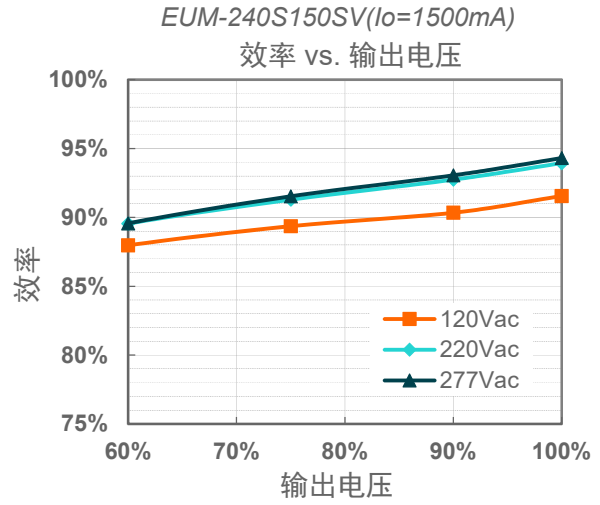
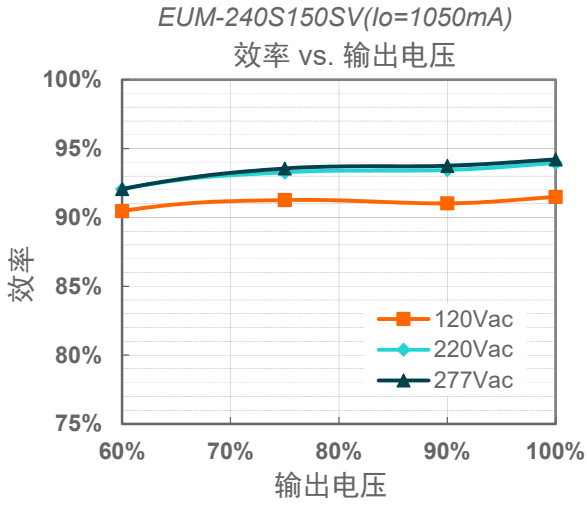

功率因数曲线

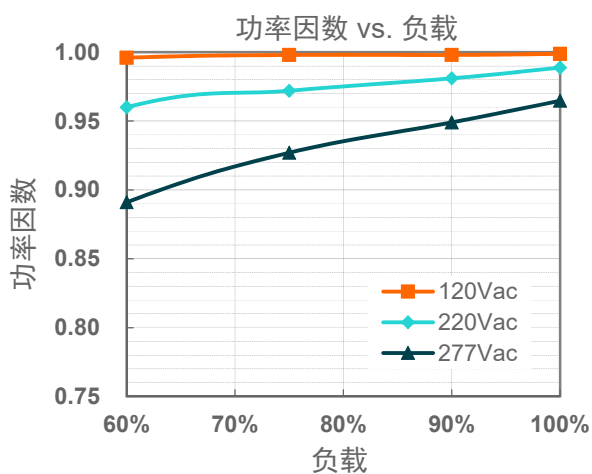

总谐波失真曲线

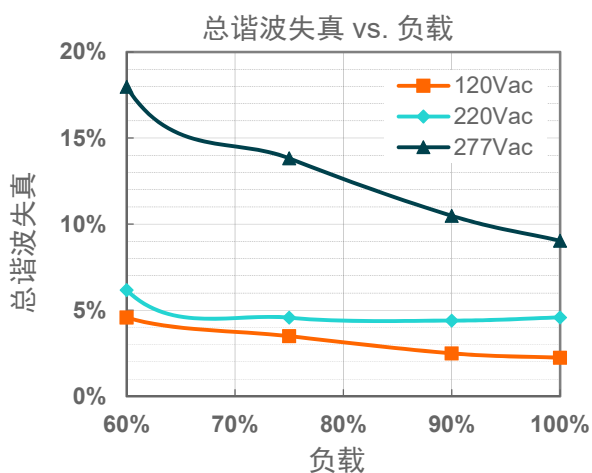

保护功能

参数	备注
过压保护	输出电压会限制在规定范围内。
短路保护	自恢复模式。短路时，产品无损伤。短路解除时，可自动恢复。
过温保护	降电流模式。过温解除时，电流自动恢复。

输出电流 vs. 电位器设置

● EUM-240S105SV

输出电流设置(I _o set)	输出电压范围		备注
典型值	最小值	最大值	/
1050mA	115V	229V	恒功率输出电流设置范围
...	
700mA	171V	343V	
...	降功率输出电流设置范围
525mA	229V	343V	

● EUM-240S150SV

输出电流设置(I _o set)	输出电压范围		备注
典型值	最小值	最大值	/
1500mA	80V	160V	恒功率输出电流设置范围
...	
1050mA	114V	229V	
...	降功率输出电流设置范围
750mA	160V	229V	

● EUM-240S350SV

输出电流设置(I _o set)	输出电压范围		备注
典型值	最小值	最大值	/
3500mA	35V	69V	恒功率输出电流设置范围
...	
2150mA	56V	111V	
...	降功率输出电流设置范围
1750mA	69V	111V	

● EUM-240S670SV

输出电流设置(I _{oSet})	输出电压范围		备注
典型值	最小值	最大值	/
6700mA	18V	36V	恒功率输出电流设置范围
...	
4200mA	29V	57V	
...	降功率输出电流设置范围
3350mA	36V	57V	

注：为确保电源的 IP67 防护等级，请务必将电位器上的防水帽拧紧。

机构图

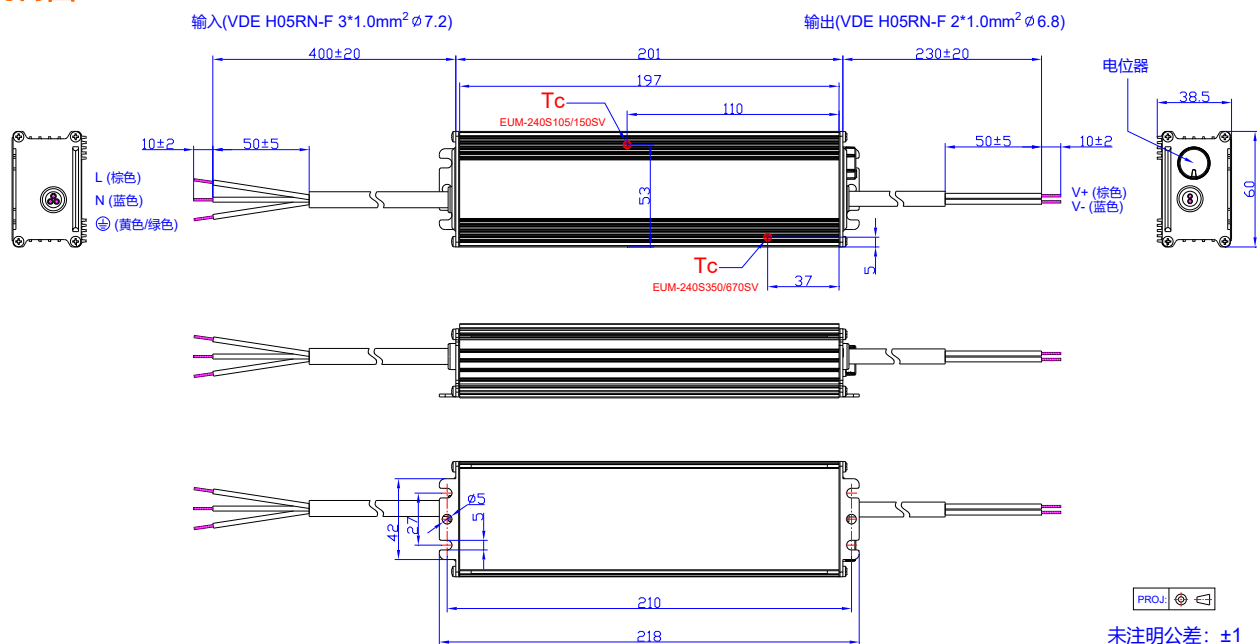

符合 RoHS 要求

我们的产品符合欧盟 RoHS 指令 2011/65/EU 及其最新修订指令 (EU) 2015/863。

修订记录

修改时间	版本	修改描述		
		项目	从	至
2023-05-25	A	发行	/	/
2023-08-21	B	产品实拍图	/	更新
2024-03-14	C	格式	/	更新
		ENEC/global-mark 标识	/	增加
		安全与电磁兼容标准	/	更新
		浪涌曲线	/	更新