

## 安装指南

本文件目的是指导客户如何可靠地安装 NES-1K8-BC 非隔离 LED 驱动器。

### 1. 装配指南 - 在户外应用中防止湿气进入

这款电源适用于不同的户外应用，比如体育照明，高杆灯等。请参照以下装配指南去防止湿气水分或是其它物质进入

#### 第一步. 安装驱动器端盖以及格兰头

用合适的工具去固定螺钉和格兰头是非常重要的，请参考下表的推荐。同时，在固定格兰头帽时需要同时固定好格兰头本体。

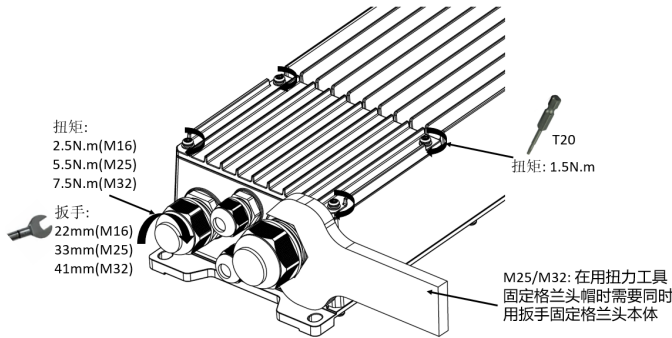

型号	扭矩	工具
螺钉	1.5 N.m	T20
M16	2.5 N.m	22mm
M25	5.5 N.m	33mm
M32	7.5 N.m	41mm

#### 第二步. 在驱动器上安装线材

##### a. 拆卸驱动器端盖和格兰头

请参考装配指南中的第一步进行操作。

##### b. 在接端子上安装和拆卸线材

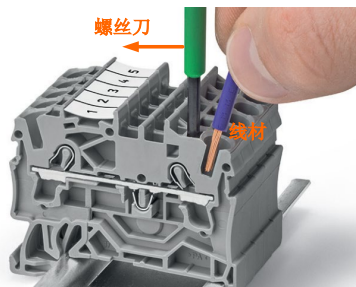

WAGO 210-720, 或等效  
(刀片尺寸: 3.5 \* 0.5 mm)



##### c. 重新安装驱动器端盖和格兰头

确保白色的垫圈正确安装在端盖的凹槽处，如果有损坏的话请立刻进行更换防止影响其密封性及防水性能。四个螺钉用工具按照对角顺序拧紧，请同样按照装配指南中的第一步进行操作。

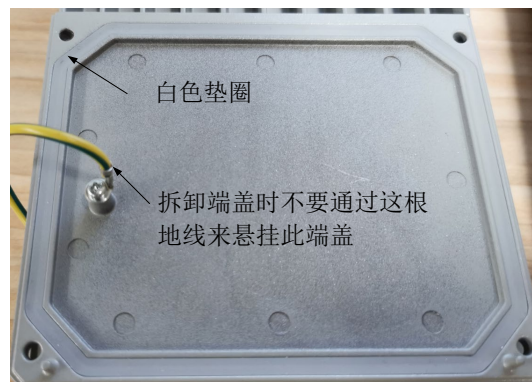

## 2. 安装注意事项

### a. 推荐的线材规格和格兰头型号

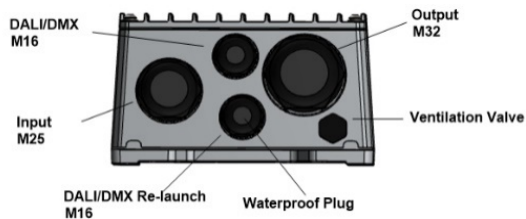

接头位置	格兰头	扭矩 (N·m)	线材直径 (mm)	线材线径 AWG	线材截面积 (mm <sup>2</sup> )
AC 输入	M25	5.5	13-18	15-12	1.5-2.5
DC 输出	M32	7.5	15-21	15-12	1.5-2.5
DALI/DMX	M16	2.5	5-10	18-12	0.75-2.5
DALI/DMX 级联	M16	2.5	5-10	18-12	0.75-2.5

可根据要求提供更小的密封件

### b. 输出线材尺寸推荐

推荐使用如下导线横截面积用于降低电压压降，也可以进行系统评估后使用其它合适的线材尺寸。

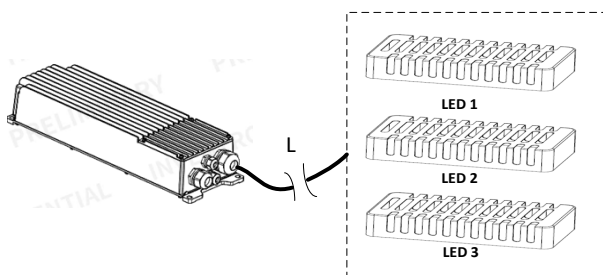

L < 100m: 线材截面积 1.5 mm<sup>2</sup>  
 100 m < L < 300m: 线材截面积 2.5 mm<sup>2</sup>

### c. 接线端子的功能定义

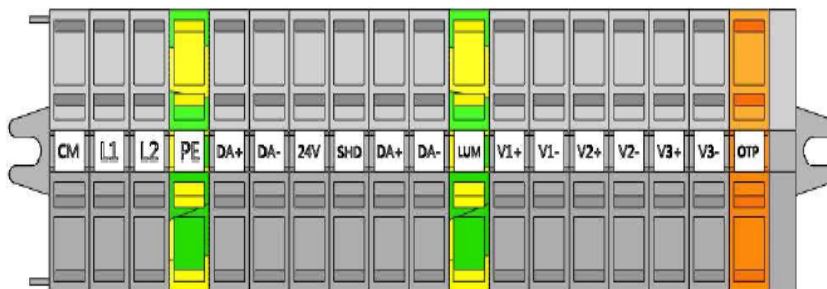

NES-1K8T210BC 支持共用输出正极的连接

### d. 安装和散热管理

驱动器结构图和 Tc 的位置

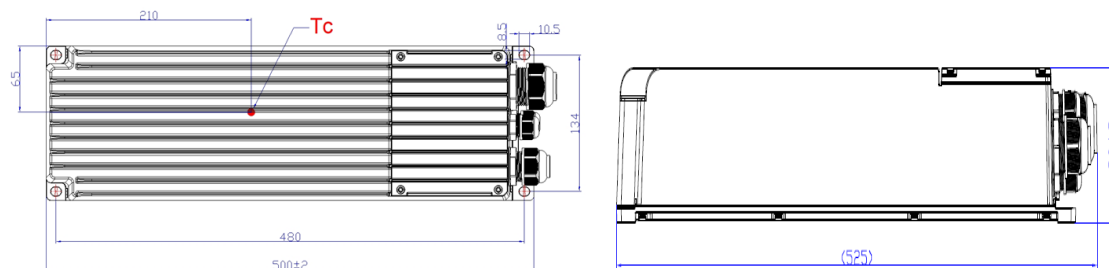

## 驱动器安装方向和热管理

建议此 LED 驱动器与侧壁之间以及驱动器之间的安装距离如下图所示，建议在实际安装和使用条件下进行热测试，并确保其外壳温度低于 80°C 的质保壳温。

建议选择高反射率的涂漆机柜外壳，以减少光照辐射热。

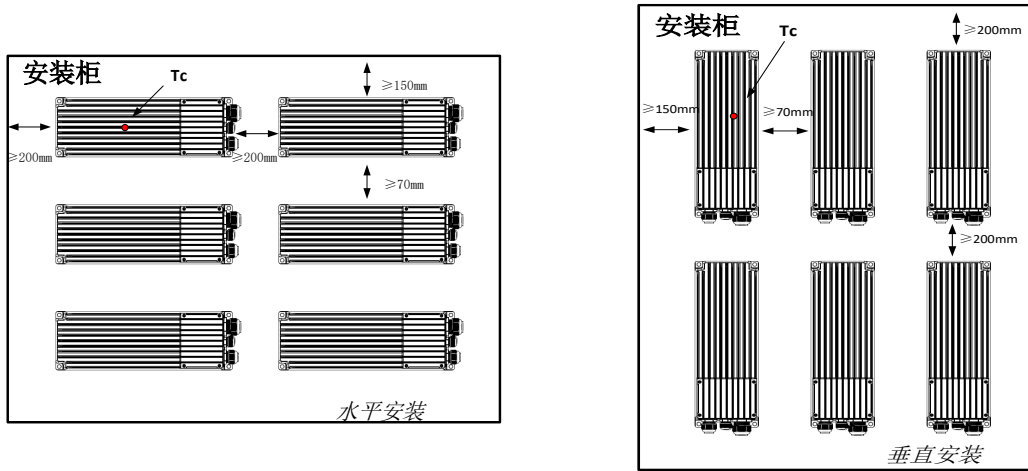

e. 其他注意事项请参阅下面的英飞特标准安装手册和数据表

**安装将由合格的电工执行，并且只能在没有给 LED 驱动器通电的情况下进行操作**

<https://www.inventronics-co.com/wp-content/uploads/2018/09/Installation-Instructions%EF%BC%9ALED-Drivers.pdf>

### 3. 不同电路之间的隔离等级

	AC 输入	DC 输出	调光 (SELV)	外壳
AC 输入	/	非隔离	双重绝缘	基本绝缘
DC 输出	非隔离	/	双重绝缘	基本绝缘
调光 (SELV)	双重绝缘	双重绝缘	/	基本绝缘
外壳	基本绝缘	基本绝缘	基本绝缘	/

符合 (EN IEC 60598-1:2021, §10.2.2) 的电强度试验 (也称为“耐压测试”) 要求的测试电压

	AC 输入	DC 输出	调光 (SELV)	外壳
AC 输入	/	非隔离	3660Vac	1830Vac
DC 输出	非隔离	/	4400Vac	2200Vac
调光 (SELV)	3660Vac	4400Vac	/	1830Vac
外壳	1830Vac	2200Vac	1830Vac	/

## 4. MCB 可带 LED 驱动器的数量

输入电压[Vac]	浪涌电流[A]	持续时间 50 % - 50 %[us]
220	5.8	11200
400	12	6800

MCB的型号	@220Vac	@400Vac(三相)
B6	0	0
B10	0	0
B16	1	1+1+1
B20	1	1+1+1
B25	1	1+1+1
B40	2	2+2+2
C6	0	0
C10	0	0
C16	1	1+1+1
C20	1	1+1+1
C25	2	2+2+2
C40	3	3+3+3

英飞特致力于与客户协同合作，针对不同应用提供最可靠的LED 驱动器解决方案。如有任何建议、问题或疑虑，请联系我们：<https://www.inventronics-co.com/technical-support/>.

### 声明

本说明仅供参考。客户有责任全面分析客户提出的产品应用的各个方面。客户全权负责最终选择要使用的产品，并确保满足应用程序的所有性能和安全性要求。英飞特对本文所含信息的完整性或准确性不作任何陈述或保证。本文件中规定的产品和规格如有更改，恕不另行通知，英飞特对此类更改不承担任何责任。